

# Содержание

## IMPRESSA F50/F5

1.	Меры безопасности.....	15.	Программирование.....
1.1	Предупреждения.....	15.1	Программирование фильтра CLARIS plus.....
1.2	Меры предосторожности.....	15.2	Программирование жесткости воды.....
2.	Подготовка машины IMPRESSA F50/F5 к работе.....	15.3	Программирование аромата: СИЛЬНЫЙ или СТАНДАРТНЫЙ.....
2.1	Проверка напряжения электросети.....	15.4	Программирование температуры.....
2.2	Проверка предохранителя цепи питания.....	15.5	Программирование времени.....
2.3	Заполнение машины водой.....	15.6	Программирование времени автоматического включения.....
2.4	Заполнение контейнера для кофе в зернах.....	15.7	Программирование времени автоматического выключения.....
2.5	Регулировка кофемолки.....	15.8	Учет количества приготовлений.....
2.6	Главный выключатель.....	15.9	Программирование языка диалога.....
3.	Первый запуск.....	15.10	Выбор формата времени.....
4.	Настройка кофемашины по степени жесткости воды.....	15.11	Выбор единицы измерения объема воды МЛ/УНЦИИ.....
5.	Установка фильтра CLARIS plus.....	16.	Техническое обслуживание.....
5.1	Установка фильтра.....	16.1	Заполнение бункера для воды.....
5.2	Замена фильтра.....	16.2	Опорожнение контейнера для отходов кофе.....
6.	Промывка кофемашины IMPRESSA F50/F5.....	16.3	Отсутствие поддона для слива.....
7.	Регулировка количества воды на порцию кофе.....	16.4	Заполнение контейнера для кофе в зернах.....
8.	Раздача кофе на 1 чашку.....	16.5	Замена фильтра.....
9.	Раздача кофе на 2 чашки.....	16.6	Чистка кофемашины IMPRESSA F50/F5.....
10.	Использование молотого кофе.....	16.7	Образование накипи.....
11.	Подача горячей воды.....	16.8	Инструкции по общей чистке.....
12.	Подача пара.....	16.9	Опустошение гидравлической системы.....
13.	Приготовление капучино при помощи сменной насадки Easy-Auto-Cappuccino Frother.....	17.	Программа автоматической чистки.....
13.1	Чистка насадки Easy-Auto-Cappuccino Frother.....	18.	Программа автоматического удаления накипи.....
14.	Выключение кофе-машины IMPRESSA F50/F5.....	19.	Утилизация.....
		20.	Советы по приготовлению идеального кофе и его раздаче.....
		21.	Аварийные сообщения.....
		22.	Неисправности.....
		23.	Технические данные.....

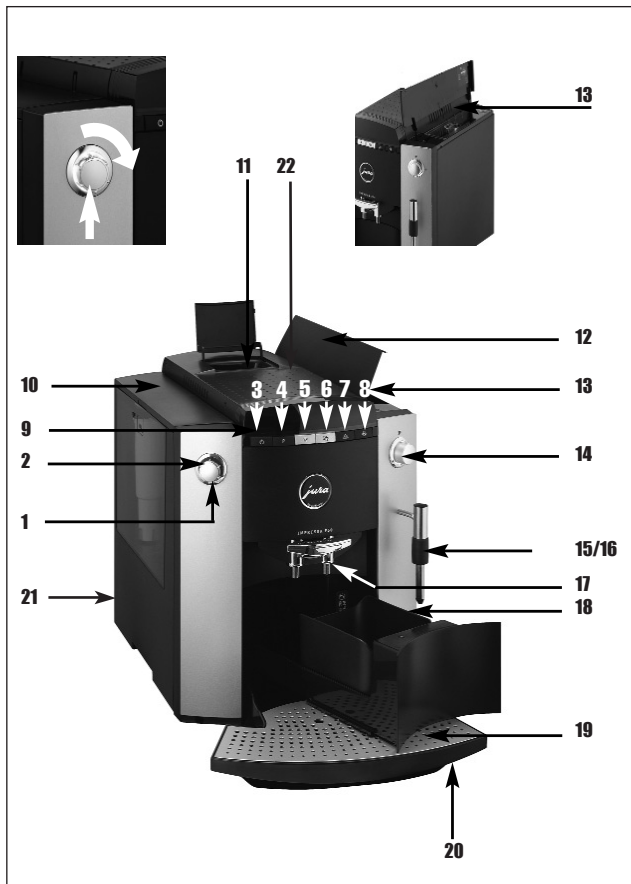

### Элементы управления IMPRESSA F50/F5

- 1 Поворотный переключатель
- 2 Кольцевой световой индикатор
- 3 Кнопка ВКЛ / ВЫКЛ
- 4 Кнопка программирования
- 5 Кнопка подачи кофе на 1 чашку
- 6 Кнопка подачи кофе на 2 чашки
- 7 Кнопка режима обслуживания
- 8 Кнопка порционной подачи пара
- 9 Диалоговый дисплей
- 10 Бункер для воды с ручкой
- 11 Воронка для загрузки молотого кофе
- 12 Крышка контейнера для кофе в зернах
- 13 Крышка для сохранения аромата кофейных зерен
- 14 Регулятор подачи пара/горячей воды
- 15 Сменная насадка Easy-Auto-Cappuccino
- 16 Сменная насадка подачи горячей воды (см. рис. слева и рис. 5)
- 17 Регулируемый по высоте дозатор кофе
- 18 Контейнер для отходов кофе
- 19 Решетка поддона для слива
- 20 Поддон для слива
- 21 Главный выключатель
- 22 Площадка для чашек

#### Обозначения:



= Важно



=Примечание



=Предупреждение



Рис. 1



Рис. 2



Рис. 3



Рис. 4



Рис. 5



Рис. 6



Рис. 7



Рис. 8



Рис. 9



Рис. 10



Рис. 11



Рис. 12



Рис. 13



Рис. 14



Рис. 15



Рис. 16



Рис. 17

F50  
F5

## **Введение**

Благодарим за приобретение кофемашины IMPRESSA F50/F5 .

Для гарантии безаварийной работы кофемашины IMPRESSA F50/F5 тщательно изучите настоящее руководство по ее использованию и храните его для будущих консультаций.

Для получения более подробной информации и при возникновении неисправностей, не описанных в настоящем руководстве, обращайтесь непосредственно к местному авторизованному дилеру.

## **1. Меры безопасности**

### **1.1 Предупреждения**

- Дети не осознают всей опасности при пользовании электрическими приборами, по этой причине и те и другие должны постоянно быть в поле Вашего зрения.
- К работе с кофемашиной должен допускаться только обученный персонал.
- Категорически запрещается использовать неисправную кофемашину или машину с поврежденным электрическим кабелем.
- Категорически запрещается погружать кофемашину в воду.

### **1.2 Меры предосторожности**

- Запрещается подвергать кофемашину воздействию атмосферных осадков (дождь, снег, иней), а также прикасаться к ней влажными руками.
- Машина должна устанавливаться на устойчивую горизонтальную поверхность. Категорически запрещается размещать кофемашину на горячих и даже теплых поверхностях (кухонных плитах и т.п.). Обеспечьте установку машины в недоступном для детей и домашних животных месте.
- На период длительного бездействия (отпуск и т.п.) машина

должна отключаться от электросети.

- Отключайте кофемашину от сети перед каждой чисткой машины.
- При отключении кофемашины категорически запрещается тянуть кабель питания или саму машину.
- Запрещается вскрывать и ремонтировать машину самостоятельно. Любые ремонты должны выполняться авторизованным техническим персоналом с использованием оригинальных запасных частей и принадлежностей.
- Кофемашина подключается к электросети с помощью электрического кабеля.
- Кабель питания должен прокладываться таким образом, чтобы не мешать проходу людей. Следите за тем, чтобы машина была недоступна для детей и домашних животных.
- Категорически запрещается мыть кофемашину или ее отдельные части в посудомоечных машинах.
- На месте установки машины должна быть обеспечена надлежащая циркуляция воздуха, предотвращающая ее перегрев.

## **2. Подготовка машины IMPRESSA F50/F5 к работе**

### **2.1 Проверка напряжения электросети**

Кофемашина IMPRESSA F50/F5 имеет заводскую настройку на определенное напряжение электросети. Проверьте, что напряжение местной электросети соответствует величине, указанной в заводской табличке, расположенной на нижней стороне кофемашины.

### **2.2 Проверка предохранителя цепи электропитания**

Кофемашина IMPRESSA F50/F5 рассчитана на максимальный рабочий ток 10 А. Проверьте, чтобы предохранитель цепи электропитания имел достаточную мощность.

### 2.3 Заполнение машины водой



Используйте только свежую холодную воду. Категорически запрещается заполнять бункер для воды молоком, минеральной водой и прочими жидкостями.

- Снимите бункер для воды (10) и тщательно промойте его проточной холодной водой из-под крана (рис. 4).
- Закончив промывку, заполните бункер водой и установите его в кофемашину. Проверьте правильность установки и закрепления бункера.

### 2.4 Заполнение контейнера для кофе в зернах



Для обеспечения безаварийной работы кофемашины в течение длительного периода эксплуатации необходимо помнить, что используемая на ней кофемолка не приспособлена для помола кофейных зерен, которые подвергались какой-либо обработке во время или после обжаривания, и зерен с какими-либо добавками (например, сахар). На повреждения кофемолки, возникшие при помоле подобных кофейных смесей, гарантии завода-изготовителя не распространяются.

- Откройте крышку (12) контейнера для кофе в зернах и снимите внутреннюю крышку (13), предназначенную для сохранения аромата кофейных зерен.
- Удалите из контейнера грязь и посторонние предметы.
- Засыпьте в контейнер кофейные зерна и закройте крышки.

### 2.5 Регулировка кофемолки

Для получения различной крепости заваренного кофе имеется возможность регулировать степень его помола. При этом рекомендуется использовать два режима помола:

- мелкий помол (чем выше степень помола, тем меньше размер крупинок) для заваривания крепкого кофе

грубый помол (чем ниже степень размола, тем больше размер крупинок) для заваривания слабого кофе



Регулировка степени размола может выполняться только во время работы кофемолки.

- Откройте крышку (12) контейнера для кофе в зернах.
- Для регулировки степени размола поверните регулятор (рис. 2) в нужное положение.

### 2.6 Главный выключатель

При первом включении кофемашины не забудьте включить главный выключатель (21) с задней стороны машины.

На период длительного отсутствия (например, отпуск) рекомендуется отключать кофемашину при помощи главного выключателя (21).

### 3. Первый запуск

- Засыпьте кофейные зерна в контейнер (12).
- Включите кофемашину IMPRESSA F50/F5, нажав клавишу ВКЛ/ВЫКЛ  (3).
- Сообщение на дисплее: SPRACHE DEUTSCH (Немецкий язык).
- Загорается кольцевой индикатор (2).
- Вращайте поворотный переключатель (1) до тех пор, пока на дисплее не появится требуемый диалоговый язык, например:
- Сообщение на дисплее: ЯЗЫК РУССКИЙ
- Подтвердите Ваш выбор языка нажатием поворотного переключателя (1).
- Сообщение на дисплее: ЗАЛЕЙТЕ ВОДУ
- Заполните бункер для воды (10) свежей водой.

- Сообщение на дисплее: **ОТКР. КРАН**.
- Поставьте пустую чашку под съемную насадку (16) подачи горячей воды.
- Откройте кран (14) подачи пара / горячей воды (рис. 13).

#### ■ Сообщение на дисплее: **ЗАПОЛНЕНИЕ СИСТЕМЫ**

- Сообщение на дисплее: **ЗАКР. КРАН**
- Закройте кран (14) подачи пара / горячей воды.
- Сообщение на дисплее: **НАГРЕВ**
- Сообщение на дисплее: **НАЖМИТЕ ПРОМЫВКУ**
- Нажмите клавишу (7) режима обслуживания, обозначенную символом  .
- Машина выполнит операцию промывки.
- Сообщение на дисплее: **ПРОМЫВКА**
- Сообщение на дисплее: **ГОТОВ**

 Если на дисплее появляется сообщение **ЗАСЫПЬТЕ ЗЕРНА**, вновь нажмите клавишу подачи кофе. Кофемолка была пуста.

 Чтобы кофе получился с пенкой, отрегулируйте высоту дозатора кофе (17) по размеру чашки (рис. 3).

#### 4. Настройка кофемашины по степени жесткости воды

 Вода в кофемашине IMPRESSA F50/F5 подвергается нагреву. В результате этого при использовании обычной воды на внутренних стенках гидравлической системы происходит отложение накипи. Поэтому перед пробным пуском машины и в начальный период ее эксплуатации необходимо установить и контролировать степень жесткости используемой воды. Для этого применяются контрольные тест-полоски, входящие в комплект поставки кофемашины IMPRESSA F50/F5.

  $1\text{ }^{\circ}\text{C} = 1.79\text{ }^{\circ}\text{F}$  (1  $^{\circ}\text{C}$  - немецкий градус, 1  $^{\circ}\text{F}$  - французский градус жесткости воды).

 При установке и подключении фильтра CLARIS plus функция настройки машины на жесткость воды больше вызываться на дисплей не будет.

 В кофемашине IMPRESSA F50/F5 предусмотрена настройка на один из 5-ти уровней жесткости воды.

Выводимая в процессе настройки на дисплей машины информация означает следующее:

<b>УРОВЕНЬ ---</b>	Функция учета жесткости воды отключена
<b>УРОВЕНЬ 1</b>	Степень жесткости воды от 1 до 7 $^{\circ}\text{C}$ (1.79 - 12.53 $^{\circ}\text{F}$ )
<b>УРОВЕНЬ 2</b>	Степень жесткости воды 8 - 15 $^{\circ}\text{C}$ (14.32 - 26.85 $^{\circ}\text{F}$ )
<b>УРОВЕНЬ 3</b>	Степень жесткости воды 16 - 23 $^{\circ}\text{C}$ (28.64 - 41.14 $^{\circ}\text{F}$ )
<b>УРОВЕНЬ 4</b>	Степень жесткости воды 24 - 30 $^{\circ}\text{C}$ (42.96 - 53.7 $^{\circ}\text{F}$ )

На заводе-изготовителе кофемашина IMPRESSA F50/F5 настроена на уровень жесткости **УРОВЕНЬ 3**. Изменить заводскую настройку Вы можете самостоятельно. Осуществляется это следующим образом:

- Сообщение на дисплее: **ГОТОВ**
- Нажмите и удерживайте клавишу программирования  (4), при этом загорится кольцевой индикатор (2).
- Сообщение на дисплее: **ФИЛЬТР**
- Вращайте поворотный переключатель (1) до тех пор, пока на дисплее не появится следующее сообщение:
- Сообщение на дисплее: **ЖЕСТКОСТЬ**
- Теперь нажмите на поворотный переключатель (1) для начала программирования.

- Сообщение на дисплее: **УРОВЕНЬ 3** (3-й уровень жесткости воды).

- Вращайте поворотный переключатель (1) до тех пор, пока на дисплее не появится требуемый уровень жесткости воды. Например:

- Сообщение на дисплее: **УРОВЕНЬ 4** (4-й уровень жесткости воды).

- Нажмите на поворотный переключатель (1) для подтверждения нового установленного значения жесткости.

- Сообщение на дисплее: **ЖЕСТКОСТЬ**

- Нажмите клавишу  (4) для выхода из режима программирования.

- Сообщение на дисплее: **ГОТОВ**

## 5. Установка фильтра CLARIS plus

 При правильной установке фильтра CLARIS plus дальнейшая чистка кофемашины от накипи не требуется. Более подробную информацию о данных фильтрах можно найти в издании "CLARIS. Отложение известковой накипи. Смягчение воды в кофемашинах".

### 5.1. Установка фильтра

- Отогните держатель фильтра. С небольшим усилием вставьте фильтр в бункер для воды (рис. 1).

- Верните держатель фильтра в исходное положение до фиксирующего щелчка.

- Наполните бункер свежей холодной водой из-под крана и установите бункер в машину.

- Нажмите клавишу программирования  (4), при этом загорится кольцевой индикатор (2).

- Сообщение на дисплее: **ФИЛЬТР**

- Нажмите на поворотный переключатель (1) для начала программирования.

- Сообщение на дисплее: **НЕТ** -

- Вращайте поворотный переключатель (1) до тех пор, пока на дисплее не появится следующее сообщение:

- Сообщение на дисплее: **ДА+**

- Нажмите на поворотный переключатель (1) для активации фильтра.

- Сообщение на дисплее: **ВСТАВЬТЕ ОТКР. КРАН**

- Установите под съемную насадку подачи горячей воды (16) достаточно большую емкость (около 1 литра).

- Вставьте фильтр CLARIS plus, если он еще не установлен.

- Откройте кран (14) подачи пара / горячей воды (рис. 13).

- Сообщение на дисплее: **ПРОМЫВКА ФИЛЬТРА**

- Сообщение на дисплее: **ЗАКР. КРАН**

- Закройте кран (14) подачи пара / горячей воды. С этого момента кофемашина IMPRESSA F50/F5 начнет нагреваться до температуры приготовления кофе.

- Сообщение на дисплее: **НАГРЕВ**

- Сообщение на дисплее: **ГОТОВ**

 Теперь, когда фильтр начал работать, функция настройки машины на жесткость воды в режиме программирования больше вызываться на дисплее не будет.

### 5.2. Замена фильтра

 После подачи 50 литров воды или по истечении 2 месяцев работы ресурс фильтрующей кассеты полностью исчерпывается. Сообщение о необходимости замены фильтра выводится на дисплей. При отключении кофемашины IMPRESSA F50/F5 от электросети, отсчет времени прекращается.

- Сообщение на дисплее: **ГОТОВ / ФИЛЬТР**

- С помощью клавиши (3) выключите кофемашину.
- Нажмите клавишу обслуживания (7) до появления на дисплее следующего сообщения:
- Сообщение на дисплее: **ЗАМЕНИТЕ ОТКР. КРАН**

- Снимите с машины бункер для воды и опорожните его.
- Отогните держатель фильтра. С небольшим усилием вставьте фильтр в бункер для воды (рис. 1).
- Верните держатель кассеты в исходное положение до фиксирующего щелчка.
- Наполните бункер свежей холодной водой из-под крана и установите бункер в машину.
- Установите под съемную насадку подачи горячей воды (16) достаточно большую емкость (около 1 литра) и откройте кран (14) подачи пара / горячей воды.
- Сообщение на дисплее: **ПРОМЫВКА ФИЛЬТРА**

- Сообщение на дисплее: **ЗАКР. КРАН**
- Закройте кран (14) подачи пара / горячей воды.
- Сообщение на дисплее: **НАГРЕВ**
- Сообщение на дисплее: **ГОТОВ**

## 6. Промывка кофемашины IMPRESSA F50/F5

 Если машина выключается и остывает, то при повторном включении она требует выполнения операции промывки. Если же при включении машина находится в горячем состоянии, промывка запрашиваться не будет.

- Включите кофемашину IMPRESSA F50 клавишей  $\odot$  (3).
- Сообщение на дисплее: **НАГРЕВ**
- Сообщение на дисплее: **НАЖМИТЕ ПРОМЫВКУ**
- Нажмите клавишу (7) режима обслуживания, обозначенную символом .
- Сообщение на дисплее: **ПРОМЫВКА**

- Сообщение на дисплее: **ГОТОВ**

## 7. Регулировка количества воды на порцию кофе

 Указанная величина, выраженная в МЛ (миллилитрах), является рекомендуемой величиной и может отличаться от величины действительной.

 При нажатии на клавишу (6) подачи кофе на две чашки количество воды удваивается автоматически.

Во время операции подачи можно изменить количество воды или вообще прекратить подачу. Вращайте поворотный переключатель (1) до тех пор, пока на дисплее не появится требуемая величина, выраженная в МЛ (миллилитрах).

С помощью поворотного переключателя (1) количество воды на порцию можно отрегулировать с шагом в 5 мл.

- Сообщение на дисплее: **ГОТОВ**
- Вращайте поворотный переключатель (1) до тех пор, пока на дисплее не появится требуемая величина, выражающая количество воды на порцию кофе, например:
- Сообщение на дисплее: **120 МЛ**

## 8. Раздача кофе на 1 чашку

 Нажатием лишь одной клавиши можно выбрать три степени крепости кофе. Чем дольше будет удерживаться в нажатом положении клавиша (5) раздачи кофе 1 чашки, тем крепче будет приготовленный кофе. Сообщения на дисплее: **СЛАБЫЙ/НОРМАЛЬН./КРЕПКИЙ**



 С помощью поворотного переключателя (1) перед операцией раздачи можно установить количество воды на порцию.

 Нажатием одной из клавиш подачи кофе процесс подачи может быть остановлен в любой момент.

 Нажав на поворотный переключатель (1), можно выяснить, какое количество воды использовалось при последней подаче.

■ Сообщение на дисплее: **ГОТОВ**

■ Поставьте чашку под регулируемый носик (17) подачи кофе.

■ Нажмите клавишу  (5) подачи кофе 1 чашка и удерживайте ее до тех пор, пока на дисплее не появится необходимое значение крепости кофе.

■ Сообщение на дисплее: **СЛАБЫЙ**

■ Сообщение на дисплее: **180 МЛ** (количество воды, установленное в последний раз).

■ Загорается кольцевой индикатор (2).

■ Вращая поворотный переключатель (1), установите количество воды на порцию кофе по Вашему вкусу, например:

■ Сообщение на дисплее: **160 МЛ**

■ Сообщение на дисплее: **СЛАБЫЙ**

■ Ваш кофе готов.

■ Сообщение на дисплее: **ГОТОВ**

## 9. Раздача кофе на 2 чашки

 При раздаче кофе на 2 чашки выбор крепости кофе не возможен. Автоматически производится раздача двух чашек слабого кофе.

 С помощью поворотного переключателя (1) можно установить количество воды на порцию перед операцией раздачи. Установленная величина, выраженная в МЛ,

относится к раздаче кофе на 1 чашку.

 Нажатием одной из клавиш подачи кофе процесс раздачи может быть остановлен в любой момент.

 Нажав на поворотный переключатель (1), можно проверить количество воды, использованной в последней раздаче.

■ Сообщение на дисплее: **ГОТОВ**

■ Поставьте 2 чашки под регулируемый носик (17) подачи кофе.

■ Нажмите клавишу  (6) подачи кофе в две чашки.

■ Сообщение на дисплее: **2 ЧАШКИ**

■ Сообщение на дисплее: **120 МЛ** (количество воды, установленное в последний раз).

■ Загорается кольцевой индикатор (2).

■ Вращая поворотный переключатель (1), установите количество воды на порцию кофе по Вашему вкусу, например:

■ Сообщение на дисплее: **210 МЛ**

■ Сообщение на дисплее: **2 ЧАШКИ**

■ Ваш кофе готов.

■ Сообщение на дисплее: **ГОТОВ**

## 10. Использование молотого кофе

 Категорически запрещается использовать растворимый кофе и кофе быстрого приготовления. Рекомендуется использовать только молотый кофе из свежих кофейных зерен или кофе промышленного помола в вакуумных упаковках. Запрещается засыпать в кофемашину более 2-х порций молотого кофе. Контейнер для молотого кофе не предназначен для его хранения. Проверьте, чтобы используемый Вами кофе имел не слишком высокую степень помола. Использование кофе мелкого помола может привести к засорению системы. В этом

случае подача кофе из дозатора будет осуществляться лишь отдельными каплями.



Если количество молотого кофе не достаточно для работы машины, на дисплей выводится сообщение "**НЕ ХВАТАЕТ МОЛОТ.КОФЕ**". Кофемашина IMPRESSA F50/F5 прекращает работу и возвращается в режим "Готова к раздаче".



Нажатием одной из клавиш подачи кофе процесс раздачи может быть остановлен в любой момент.

- Сообщение на дисплее: **ГОТОВ**
- Поставьте 1 или 2 чашки под регулируемый дозатор (17) раздачи кофе.
- Откройте крышку воронки (11) для загрузки молотого кофе.
- Сообщение на дисплее: **ЗАСЫПЬТЕ МОЛОТ. КОФЕ**
- Засыпьте 1 или 2 полных мерных ложки (без горки) молотого кофе в воронку (11) для загрузки молотого кофе (рис. 11) и закройте крышку.
- Сообщение на дисплее: **ВЫБЕРИТЕ ПРОДУКТ**
- Нажмите одну из клавиш подачи кофе на одну ☐ (5) или на две ☐ (6) чашки.
- Сообщение на дисплее: **120 МЛ** (количество воды на порцию, установленное в последний раз).
- Загорается кольцевой индикатор (2).
- Сообщение на дисплее: **МОЛОТ. КОФЕ** (Молотый кофе промышленного помола).
- Вращая поворотный переключатель (1), установите количество воды на порцию кофе по Вашему вкусу, например:
- Сообщение на дисплее: **210 МЛ**
- Сообщение на дисплее: **МОЛОТ. КОФЕ** (Молотый кофе промышленного помола).

- Ваш кофе готов.
- Сообщение на дисплее: **ГОТОВ**

## 11. Подача горячей воды



Если с помощью поворотного переключателя Вы не изменили установленное ранее значение количества воды, используемое для приготовления одной порции кофе, то раздача будет осуществляться автоматически по последнему значению.



Установите насадку для подачи горячей воды, которая обеспечивает равномерную и плавную подачу струи воды (см. рис. 5). Не производите смену насадки сразу после подачи горячей воды, так как в ходе этого процесса насадка сильно нагревается.



В начальный момент подачи горячая вода может разбрызгиваться. Избегайте попадания горячих брызг на кожу!

- Сообщение на дисплее: **ГОТОВ**
- Поставьте чашку под съемную насадку (16) подачи горячей воды.
- Откройте кран (14) подачи пара / горячей воды (рис. 13).
- Загорается кольцевой индикатор (2).
- Сообщение на дисплее: **140 МЛ** (к примеру).
- Сообщение на дисплее: **ВОДА** (Идет подача воды).
- Вращая поворотный переключатель (1), установите требуемое количество воды, например:
- Сообщение на дисплее: **200 МЛ**
- Сообщение на дисплее: **ВОДА** (Идет подача воды).
- Как только в чашке окажется требуемое количество воды, на дисплее появится следующее сообщение:
- Сообщение на дисплее: **ЗАКР. КРАН**
- Закройте кран (14) подачи пара / горячей воды.

- Сообщение на дисплее: **ГОТОВ**

 Вода будет выходить из системы до тех пор, пока кран не будет закрыт.

## 12. Подача пара

 Установите сменную насадку подачи пара / взбивания (рис. 6). Насадка имеется в комплекте принадлежностей кофемашины. Не производите смену насадки (15) сразу после подачи пара, так как в ходе этого процесса насадка сильно нагревается.

 Пар может использоваться для нагревания различных жидкостей и для вспенивания молока при приготовлении капучино. При нагревании жидкостей насадка подачи пара/ вспенивания (15) должна быть сдвинута до упора вверх, а при вспенивании - до упора вниз.



 Перед выходом пара во время вспенивания из системы может выходить небольшое количество воды. Это никак не влияет на конечный результат, например, при вспенивании молока.

 В начальный момент подачи могут образовываться брызги горячей воды. Насадка в ходе подачи пара сильно нагревается. Избегайте прямых контактов Вашей кожи с горячими частями!

- Сообщение на дисплее: **ГОТОВ**
- Поставьте чашку под насадку подачи пара/ вспенивания (15) и погрузите вспенивающее сопло в приготовленное для вспенивания молоко или в нагреваемую жидкость.
- Нажмите клавишу порционной раздачи пара  (8).
- Сообщение на дисплее: **НАГРЕВ**
- Сообщение на дисплее: **ПАР ГОТОВ** (Пар готов).
- Для подачи пара откройте кран (14) подачи пара / горячей

воды (рис. 13).

- Загорается кольцевой индикатор (2).
- Вращая поворотный переключатель (1), установите требуемую продолжительность подачи пара, выраженную в **СЕК** (секундах), например:
  - Сообщение на дисплее: **35 СЕК**
  - Если с помощью поворотного переключателя (1) Вы не изменили установленное ранее значение продолжительности подачи пара, то подача будет осуществляться автоматически по ранее установленному значению.
  - Сообщение на дисплее: **ПАР** (Идет подача пара).
  - Как только установленная продолжительность подачи пара истечет, на дисплее появится следующее сообщение:
    - Сообщение на дисплее: **ЗАКР. КРАН**
    - Закройте кран (14) подачи пара / горячей воды.
    - Сообщение на дисплее: **ГОТОВ**

 Для подачи очередной порции пара вновь нажмите клавишу  (8).

 Пар будет выходить из системы до тех пор, пока кран не будет закрыт.

## 13. Приготовление капучино при помощи сменной насадки Easy-Auto-Cappuccino Frother

В комплект поставки может входить насадка для взбивания молока Easy-Auto-Cappuccino Frother. Либо ее можно приобрести дополнительно у авторизованного дилера.

- Снимите защитный колпачок на насадке Easy-Auto-Cappuccino Frother. (рис. 6)
- Подсоедините молочный шланг к отверстию, которое закрывал защитный колпачок, и опустите конец шланга в емкость с молоком. (рис. 7)
- Произведите подачу пара (Глава 12), произойдет вспенивание молока.
- Переставьте чашку с молочной пеной под дозатор кофе (17) и добавьте в чашку порцию эспрессо, капучино готов. (рис. 8)

### 13.1 Чистка насадки Easy-Auto-Cappuccino Frother

Для обеспечения качественного взбивания необходимо регулярно чистить насадку Easy-Auto-Cappuccino Frother.

- Наполните водой любую емкость и погрузите в нее конец молочного шланга облегченного устройства Авто-капучино. (рис. 9)
- Произведите подачу пара через устройство до тех пор, пока из него не пойдет чистая смесь пара и воды.
- При необходимости разберите облегченное устройство Easy-Auto-Cappuccino Frother и тщательно промойте его проточной водой (рис. 16).

 Для особо тщательной чистки используйте специальное средство для чистки системы Авто-капучино, разработанное компанией JURA. Приобрести его можно у авторизованного дилера. С помощью данного средства рекомендуется ежедневная чистка устройства.

- Наполните емкость холодной свежей водой в объеме 0,25 л и добавьте в нее 1 колпачок (макс. 15 мл) чистящего средства.
- Опустите молочный шланг насадки Авто-капучино в раствор. (рис. 9)
- Подставьте другую емкость объемом около 500 мл под насадку Авто-капучино. (рис. 9)
- Произведите раздачу пара до тех пор, пока не закончится раствор.
- Сполосните емкость после чистящего средства и залейте в нее 0,25 л холодной свежей воды. Опустите молочный шланг в воду для промывки.
- Производите раздачу пара снова, пока не закончится вода в емкости.

### 14. Выключение кофемашины

- Сообщение на дисплее: **ГОТОВ**
- Выключите кофемашину IMPRESSA F50/F5 клавишей

### ВКЛ/ВЫКЛ (3).



- Сообщение на дисплее: **ПРОМЫВКА** (Идет промывка).
- Кофемашина автоматически переходит в режим промывки.

### 15. Программирование

 Будучи настроенной на заводе-изготовителе, кофемашина IMPRESSA F50/F5 полностью готова к работе без каких-либо изменений установленных параметров. Однако некоторые параметры могут быть перепрограммированы Вами в индивидуальном порядке. Пользователь имеет доступ к программированию следующих операций:

- Установка фильтра
- Жесткость воды
- Аромат кофе
- Температура
- Время
- Время автоматического включения
- Время автоматического выключения
- Счетчик чашек
- Язык диалога
- Установка формата времени и единицы измерения объема воды

Клавиша программирования  (4)

 Клавиша программирования  (4) служит для входа и выхода из режима программирования (без сохранения действующих величин).

Поворотный переключатель (1)

Вращением поворотного переключателя производится изменение устанавливаемых величин или переход к следующему шагу программирования.

Нажатием на поворотный переключатель осуществляется проверка установленных величин или сохранение выбранных значений.

### 15.1 Программирование фильтра

См. параграф 5.1. "Установка фильтра".



### 15.2 Программирование жесткости воды

См. параграф 4 "Настройка кофемашины по степени жесткости воды".



### 15.3 Программирование аромата кофе: СИЛЬНЫЙ или СТАНДАРТНЫЙ



Заводская настройка дозировки молотого кофе, определяющая интенсивность аромата готового напитка, соответствует СИЛЬНОМУ аромату. При необходимости можно установить СТАНДАРТНУЮ интенсивность.

- Сообщение на дисплее: **ГОТОВ**
- Нажмите и удерживайте клавишу программирования  (4).
- Сообщение на дисплее: **ФИЛЬТР**
- Загорается кольцевой индикатор (2).
- Вращайте поворотный переключатель (1) до тех пор, пока на дисплее не появится следующее сообщение:
- Сообщение на дисплее: **АРОМАТ**
- Нажмите на поворотный переключатель (1).
- Сообщение на дисплее: **СИЛЬНЫЙ**
- Вращайте поворотный переключатель (1) до тех пор, пока на дисплее не появится следующее сообщение:
- Сообщение на дисплее: **СТАНДАРТ**.
- Для подтверждения новой установки интенсивности аромата нажмите на поворотный переключатель (1).
- Сообщение на дисплее: **АРОМАТ**
- Нажмите клавишу  (4) для выхода из режима программирования или перейдите к следующему шагу программирования, используя поворотный переключатель (1).
- Сообщение на дисплее: **ГОТОВ**

### 15.4 Программирование температуры

- Сообщение на дисплее: **ГОТОВ**
- Нажмите и удерживайте клавишу программирования  (4).
- Сообщение на дисплее: **ФИЛЬТР**
- Загорается кольцевой индикатор (2).
- Вращайте поворотный переключатель (1) до тех пор, пока на дисплее не появится следующее сообщение:
- Сообщение на дисплее: **ТЕМПЕР-РА**
- Нажмите на поворотный переключатель (1).
- Сообщение на дисплее: **ВЫСОКАЯ**
- Поверните поворотный переключатель (1) для изменения температуры с **ВЫСОКАЯ** на **НОРМАЛЬНАЯ** или наоборот.
- Сообщение на дисплее: **НОРМАЛЬНАЯ**
- Нажмите на поворотный переключатель (1) для подтверждения нового запрограммированного значения температуры.
- Сообщение на дисплее: **ТЕМПЕР-РА**
- Нажмите клавишу  (4) для выхода из режима программирования или перейдите к следующему шагу программирования, используя поворотный переключатель (1).
- Сообщение на дисплее: **ГОТОВ**

### 15.5 Программирование времени



Если Вы желаете использовать функцию автоматического включения кофемашины, необходимо предварительно запрограммировать текущее время.

- Сообщение на дисплее: **ГОТОВ**
- Нажмите и удерживайте клавишу программирования  (4).
- Сообщение на дисплее: **ФИЛЬТР**
- Загорается кольцевой индикатор (2).
- Вращайте поворотный переключатель (1) до тех пор, пока

на дисплее не появится следующее сообщение:

- Сообщение на дисплее: **ВРЕМЯ**
- Нажмите на поворотный переключатель (1) для начала программирования времени.
- Сообщение на дисплее: - :- -
- Поверните поворотный переключатель (1) для установки текущего времени, выраженного в часах.
- Сообщение на дисплее: **12:- -**
- Нажмите на поворотный переключатель (1) для подтверждения установленного времени в часах и для активизации минут.
- Сообщение на дисплее: **12:- -**
- Поверните поворотный переключатель (1) для установки текущего времени, выраженного в минутах.
- Сообщение на дисплее: **12:05**
- Для подтверждения нового текущего значения времени нажмите поворотный переключатель (1).
- Сообщение на дисплее: **ВРЕМЯ**
- Нажмите клавишу **[P]** (4) для выхода из режима программирования или перейдите к следующему шагу программирования, используя поворотный переключатель (1).
- Сообщение на дисплее: **ГОТОВ**



После отключения кофемашины от электросети текущее время должно устанавливаться заново.

#### 15.6 Программирование времени автоматического включения



При желании использовать функцию автоматического включения кофемашины необходимо предварительно запрограммировать текущее время (см. п. 15.5).

- Сообщение на дисплее: **ГОТОВ**
- Нажмите клавишу программирования **[P]** (4).
- Сообщение на дисплее: **ФИЛЬТР**
- Загорается кольцевой индикатор (2).
- Вращайте поворотный переключатель (1) до тех пор, пока

на дисплее не появится следующее сообщение:

- Сообщение на дисплее: **АВТ.ВКЛ.** (Включение машины).
- Нажмите на поворотный переключатель (1) для начала программирования времени включения кофемашины.
- Сообщение на дисплее: - :- -
- Поверните поворотный переключатель (1) для установки текущего времени, выраженного в часах.
- Сообщение на дисплее: **12:- -**
- Нажмите на поворотный переключатель (1) для подтверждения установленного времени в часах и для активизации минут.
- Сообщение на дисплее: **12:- -**
- Поверните поворотный переключатель (1) для установки текущего времени, выраженного в минутах.
- Сообщение на дисплее: **12:05**
- Для подтверждения нового значения времени включения кофемашины нажмите поворотный переключатель (1).
- Сообщение на дисплее: **АВТ.ВКЛ.** (Включение машины).
- Нажмите клавишу **[P]** (4) для выхода из режима программирования или перейдите к следующему шагу программирования, используя поворотный переключатель (1).
- Сообщение на дисплее: **ГОТОВ**

#### 15.7 Программирование времени автоматического выключения



Кофемашина может быть запрограммирована таким образом, чтобы она автоматически выключалась по истечении определенного времени. Время выключения машины может быть запрограммировано в пределах от 0.5 до 9 часов или с помощью функции отключения -:-.

- Сообщение на дисплее: **ГОТОВ**
- Нажмите клавишу программирования **[P]** (4).
- Сообщение на дисплее: **ФИЛЬТР**
- Загорается кольцевой индикатор (2).
- Вращайте поворотный переключатель (1) до тех пор, пока на дисплее не появится следующее сообщение:

- Сообщение на дисплее: **ВЫКЛ.ПОСЛЕ** (Выключение машины по истечении заданного времени в часах).
- Нажмите на поворотный переключатель (1) для начала программирования времени выключения кофемашины.
- Сообщение на дисплее: **5.0 ЧАС**
- Поверните поворотный переключатель (1) для установки времени выключения машины, выраженного в часах.
- Сообщение на дисплее: **1.0 ЧАС**
- Нажмите на поворотный переключатель (1) для подтверждения нового значения установленного времени выключения кофемашины, выраженного в часах.
- Сообщение на дисплее: **ВЫКЛ.ПОСЛЕ** (Выключение машины по истечении заданного времени в часах).
- Нажмите клавишу **[P]** (4) для выхода из режима программирования или перейдите к следующему шагу программирования, используя поворотный переключатель (1).
- Сообщение на дисплее: **ГОТОВ**

### 15.8 Учет количества приготовлений

Данная функция дает возможность проверить, какое количество порций кофе было приготовлено при следующих операциях:

- a) раздача кофе на **1 чашку**
- b) раздача кофе на **2 чашки**
- c) раздача напитка из молотого кофе.

- Сообщение на дисплее: **ГОТОВ**
- Нажмите и удерживайте клавишу программирования **[P]** (4).
- Сообщение на дисплее: **ФИЛЬТР**
- Загорается кольцевой индикатор (2).
- Вращайте поворотный переключатель (1) до тех пор, пока на дисплее не появится следующее сообщение:
- Сообщение на дисплее: **СЧЕТ ЧАШЕК** (Общее количество раздач).
- Нажмите на поворотный переключатель (1) для начала

просмотра показаний счетчика раздач кофе.

- Общее количество операций раздачи кофе выводится на дисплей, например:
- Сообщение на дисплее: **100**
- Нажмите одну из клавиш раздач для выяснения количества раздач по отдельным операциям (на 1 чашку, на 2 чашки, кофе промышленного помола)
- Например, нажимаем клавишу раздачи кофе на 1 чашку, при этом на дисплее выводится следующее сообщение:
- Сообщение на дисплее: **20**



Количество раздач кофе промышленного помола можно проверить, просто открыв крышку воронки.



- Для выхода из этого режима нажмите поворотный переключатель (1).
- Сообщение на дисплее: **СЧЕТ ЧАШЕК** (Общее количество раздач).
- Нажмите клавишу **[P]** (4) для выхода из режима программирования или перейдите к следующему шагу программирования, используя поворотный переключатель (1).
- Сообщение на дисплее: **ГОТОВ**

### 15.9 Программирование языка диалога

- Сообщение на дисплее: **ГОТОВ**
- Нажмите и удерживайте клавишу программирования **[P]** (4).
- Сообщение на дисплее: **ФИЛЬТР**
- Загорается кольцевой индикатор (2).
- Вращайте поворотный переключатель (1) до тех пор, пока на дисплее не появится следующее сообщение:
- Сообщение на дисплее: **ЯЗЫК**
- Нажмите на поворотный переключатель (1) для начала программирования языка диалога.
- Например:



- Сообщение на дисплее: **РУССКИЙ**
- Нажмите на поворотный переключатель (1) для сохранения выбранного языка диалога.
- Сообщение на дисплее: **ЯЗЫК**.
- Нажмите клавишу  (4) для выхода из режима программирования или перейдите к следующему шагу программирования, используя поворотный переключатель (1).
- Сообщение на дисплее: **ГОТОВ**

#### 15.10 Выбор формата времени 24 ч / AM / PM

- Сообщение на дисплее: **ГОТОВ**
- Нажмите и удерживайте клавишу программирования  (4).
- Сообщение на дисплее: **ФИЛЬТР**
- Загорается кольцевой индикатор (2).
- Вращайте поворотный переключатель (1) до тех пор, пока на дисплее не появится следующее сообщение:
- Сообщение на дисплее: **ДИСПЛЕЙ**
- Нажмите на поворотный переключатель (1) для начала программирования.
- Сообщение на дисплее: **МЛ/УНЦИИ**
- Вращайте поворотный переключатель (1) до тех пор, пока на дисплее не появится следующее сообщение:
- Сообщение на дисплее: **24 Ч / 12 Ч**
- Нажмите на поворотный переключатель (1)
- Сообщение на дисплее: **24 Ч** (например)
- При помощи поворотного переключателя сделайте выбор необходимого формата времени и нажатием подтвердите установку.
- Нажмите клавишу  (4) для выхода из режима программирования или перейдите к следующему шагу программирования, используя поворотный переключатель (1).

#### 15.11 Выбор единицы измерения объема воды МЛ/ОЗ

- Сообщение на дисплее: **ГОТОВ**

- Нажмите клавишу программирования  (4).
- Сообщение на дисплее: **ФИЛЬТР**
- Загорается кольцевой индикатор (2).
- Вращайте поворотный переключатель (1) до тех пор, пока на дисплее не появится следующее сообщение:
- Сообщение на дисплее: **ДИСПЛЕЙ**
- Нажмите на поворотный переключатель (1) для начала программирования.
- Сообщение на дисплее: **МЛ/УНЦИИ**
- Нажмите на поворотный переключатель (1)
- Сообщение на дисплее: **МЛ** (например)
- При помощи поворотного переключателя сделайте выбор необходимой единицы измерения и нажатием подтвердите установку.
- Нажмите клавишу  (4) для выхода из режима программирования или перейдите к следующему шагу программирования, используя поворотный переключатель (1).
- Сообщение на дисплее: **ГОТОВ**

## 16. Техническое обслуживание

### 16.1 Заполнение бункера для воды

- Сообщение на дисплее: **ЗАЛЕЙТЕ ВОДУ**



Когда данное сообщение появляется на дисплее, дальнейшая подача кофе становится невозможной. Долейте воду в бункер, как описано в параграфе 2.3.

- Сообщение на дисплее: **ГОТОВ**



Бункер для воды должен ежедневно промываться и заполняться только свежей холодной водой. Категорически запрещается заливать в бункер молоко, минеральную воду и прочие жидкости.



## 16.2 Опорожнение контейнера для отходов кофе

### ■ Сообщение на дисплее: **УДАЛИТЕ КОФ. ОТХОДЫ**

При появлении на дисплее данного сообщения дальнейшая подача кофе становится невозможной. В первую очередь необходимо опорожнить контейнер для отходов кофе (рис. 14).

■ Осторожно, чтобы не пролить скопившуюся в нем воду, снимите поддон для сбора капель.

■ Сообщение на дисплее: **ПОДДОН ОТСУТСТВ.** (Поддон отсутствует).

■ Установите на место поддон для сбора капель, предварительно слив из него воду и произведя его чистку.

■ Сообщение на дисплее: **ГОТОВ**

При переполнении поддона для сбора капель загорается красный индикатор верхнего уровня воды в поддоне.

## 16.3 Отсутствие поддона для сбора капель

■ Сообщение на дисплее: **ПОДДОН ОТСУТСТВ.** (Поддон отсутствует).

■ Появление на дисплее данного сообщения означает, что поддон (20) для сбора капель установлен неправильно или не установлен вообще.

■ Установите поддон (20) для сбора капель.

■ Сообщение на дисплее: **ГОТОВ**

## 16.4 Заполнение контейнера для кофе в зернах

■ Сообщение на дисплее: **ЗАСЫПЬТЕ ЗЕРНА**

■ Заполните контейнер, как описано в параграфе 2.4.



### Сообщение **ЗАСЫПЬТЕ ЗЕРНА**

исчезнет после раздачи очередной порции кофе.



Рекомендуется регулярно перед заполнением контейнера для кофе в зернах производить его чистку сухой ветошью. Перед выполнением этой операции кофемашину IMPRESSA F50/F5 необходимо выключить.

## 16.5 Замена фильтра



Ресурс фильтрующей кассеты истекает после очистки 50 л воды или через 2 месяца работы кофемашин. При отключении кофемашини IMPRESSA F50/F5 от электросети отсчет времени прекращается. По окончании ресурса кассеты на дисплее появляется сообщение, требующее ее замену.

См. параграф 5.2 "Замена фильтра".

## 16.6 Чистка кофемашини IMPRESSA F50/F5

После раздачи 200 порций кофе или после выполнения 80 операций по промывке кофемашини IMPRESSA F50/F5 должна подвергаться чистке. При этом на дисплее появляется сообщение, предупреждающее о необходимости начать программу чистки. В этом случае Вы можете продолжить подачу кофе или горячей воды / пара, однако, мы настоятельно рекомендуем произвести чистку машины (раздел 17) в ближайшие дни.

■ Сообщение на дисплее: **ГОТОВ/ЧИСТКА К/М** (Требуется чистка).

## 16.7 Образование накипи

В процессе нормального использования кофемашини на внутренних стенках ее гидравлического контура будут нарастать известковые отложения. Интенсивность образования накипи зависит от жесткости используемой воды.

Машина будет сама информировать Вас о необходимости произвести удаление накипи. В этом случае Вы можете продолжить раздачу кофе или горячей воды / пара, однако мы настоятельно рекомендуем произвести чистку машины от накипи (раздел 18) в ближайшие дни.

■ Сообщение на дисплее: **ГОТОВ/ДЕКАЛЬЦ-ИЯ**  
(Требуется очистка от накипи).

### 16.8 Инструкции по общей чистке кофемашины

■ Запрещается применять для чистки машины скребки, наждачную бумагу, металлические мочалки или агрессивные химические жидкости.

■ Для чистки наружных и внутренних поверхностей корпуса кофемашины используйте мягкую влажную ветошь.

■ Сменные насадки для подачи пара / горячей воды должны подвергаться чистке после каждого использования.

■ После подогревания или вспенивания молока через насадку следует пропустить небольшое количество воды для ее промывки.

■ Для более тщательной чистки насадки вспенивающей предусмотрена возможность ее разборки.

■ Водяной бачок должен подвергаться ежедневной промывке и заполняться свежей водой.

 При образовании накипи на стенках бункера для водоснимите бункер и удалите накипь с помощью предназначенных для этой цели промышленных средств (рис. 4).

 Если в кофемашине установлен фильтр CLARIS plus, перед удалением накипи его необходимо вынуть из бункера для воды.

### 16.9 Опустошение гидравлической системы

Условие: Кофемашина IMPRESSA F50/F5 должна быть выключена.

 Опустошение гидравлической системы необходимо производить для защиты машины от замораживания при транспортировке в холодное время года.

■ Установите подходящую емкость под сменную насадку (16) для подачи горячей воды.

■ Нажмите клавишу ☼ (8) порционной подачи пара до появления на дисплее следующего сообщения:

■ Сообщение на дисплее: **ОТКР. КРАН**

■ Сообщение на дисплее: **ОПУСТОШАЮ** (Идет опустошение системы).

■ Сообщение на дисплее: **ЗАКР. КРАН**

■ По окончании опустошения кофемашина IMPRESSA F50/F5 отключается.

### 17. Программа автоматической чистки кофемашины

В кофемашине IMPRESSA F50/F5 предусмотрена встроенная программа автоматической чистки. Данная операция занимает около 15 минут.

 Для программной чистки машины используйте только специальные таблетки для чистки кофемашин фирмы JURA. Приобрести их можно у местного дилера.

 После каждой такой операции чистки следует прочищать воронку для заполнения молотого кофе.

■ Сообщение на дисплее: **ГОТОВ/ЧИСТКА К/М**  
(Требуется чистка).

■ Нажмите и удерживайте клавишу обслуживания ☼ (7), пока на дисплее не появится следующее сообщение:

■ Сообщение на дисплее: **ОПУСТОШИТЕ ПОДДОН**

■ Снимите поддон для сбора капель и опорожните его.

■ Сообщение на дисплее: **ПОДДОН ОТСУТСТВ.** (Поддон отсутствует).

■ Установите поддон на место.

■ Снимите решетку (19) поддона для сбора капель.

■ Установите подходящую емкость (11, рис. 12) под регулируемый дозатор (17) подачи кофе.

■ Сообщение на дисплее: **НАЖМИТЕ ПРОМЫВКУ**

■ Нажмите клавишу обслуживания  (7).

■ Сообщение на дисплее: **ОЧИСТКА** (Идет чистка машины).

■ Сообщение на дисплее: **ДОБАВЬТЕ ТАБЛЕТКУ**

■ Опустите таблетку в воронку для молотого кофе (рис.15).

■ Сообщение на дисплее: **НАЖМИТЕ ПРОМЫВКУ**

■ Нажмите клавишу обслуживания  (7).

■ Сообщение на дисплее: **ОЧИСТКА** (Идет чистка машины).

■ Сообщение на дисплее: **ОПУСТОШИТЕ ПОДДОН**

■ Сообщение на дисплее: **ПОДДОН ОТСУТСТВ.** (Поддон отсутствует).

Сообщение на дисплее: **НАГРЕВ**

■ Сообщение на дисплее: **ГОТОВ**

■ На этом автоматическая чистка машины успешно завершается.

## 18. Программа автоматического удаления накипи

 В кофемашине IMPRESSA F50/F5 предусмотрена встроенная программа автоматического удаления накипи. Данная операция занимает около 40 минут.

 Для программной чистки машины от накипи используйте только специальные таблетки для удаления накипи фирмы JURA. Приобрести их можно у местного дилера.

 О необходимости удаления накипи кофемашина IMPRESSA F50/F5 проинформирует Вас сама. При этом Вы можете продолжить подачу кофе и горячей воды/ пара, включив программу удаления накипи позже.

 Перед началом программы удаления накипи машину необходимо выключить. Запрещается прерывать программу удаления накипи после ее начала.

 При использовании кислотных средств для удаления накипи удаляйте все случайные брызги и капли с чувствительных к кислотам поверхностей, особенно с поверхностей из дерева и натуральной кости, или принимайте соответствующие меры предосторожности.

 В любом случае необходимо дождаться, когда средство для удаления накипи израсходуется полностью и контейнер опорожнится. Запрещается пополнять средство для удаления накипи в процессе очистки.

■ Сообщение на дисплее: **ГОТОВ/ДЕКАЛЬЦ-ИЯ** (Требуется очистка машины от накипи).

■ Выключите кофемашину IMPRESSA F50 клавишей **ВКЛ/ВЫКЛ** (3).

■ Нажмите и удерживайте клавишу обслуживания  (7) до появления на дисплее следующего сообщения:

■ Сообщение на дисплее: **ОПУСТОШИТЕ ПОДДОН**

■ Опорожните поддон для сбора капель.

■ Сообщение на дисплее: **ПОДДОН ОТСУТСТВ.** (Поддон отсутствует).

■ Установите поддон на место.

■ Сообщение на дисплее: **РАСТВОР В БУНКЕР** (Залейте средство для удаления накипи в водяной бачок).

 Налейте в сосуд 0.5 литра воды и полностью растворите в ней 1 брикет чистящих таблеток от накипи производства компании JURA (3 таблетки). Залейте раствор в бункер для воды. Установите бункер в

кофемашину.

- Сообщение на дисплее: **ОТКР. КРАН РАСТВОР В БУНКЕР** (Средство для удаления накипи в бункере для воды).
- Подставьте под насадку для подачи горячей воды (16) емкость подходящего объема.
- Откройте кран (14) подачи пара / горячей воды (рис. 13).
- Сообщение на дисплее: **ДЕКАЛЬЦ-ИЯ** (Идет очистка машины от накипи).
- Сообщение на дисплее: **ЗАКР. КРАН**
- Закройте кран (14) подачи пара / горячей воды.
- Сообщение на дисплее: **ДЕКАЛЬЦ-ИЯ** (Идет очистка машины от накипи).
- Сообщение на дисплее: **ОПУСТОШИТЕ ПОДДОН**
- Опорожните поддон для сбора капель.
- Сообщение на дисплее: **ПОДДОН ОТСУТСТВ.** (Поддон отсутствует).
- Установите поддон на место.
- Сообщение на дисплее: **ЗАЛЕЙТЕ ВОДУ** (Заполните машину водой).



Тщательно промойте бункер для воды и заполните его свежей холодной водой из-под крана. Установите бункер в кофемашину.

- Сообщение на дисплее: **ОТКР. КРАН**
- Откройте кран (14) подачи пара / горячей воды (рис. 13).
- Сообщение на дисплее: **ДЕКАЛЬЦ-ИЯ** (Идет очистка машины от накипи).
- Сообщение на дисплее: **ЗАКР. КРАН**
- Закройте кран (14) подачи пара / горячей воды.
- Сообщение на дисплее: **ДЕКАЛЬЦ-ИЯ** (Идет очистка машины от накипи).
- Сообщение на дисплее: **ОПУСТОШИТЕ ПОДДОН**

- Опорожните поддон для сбора капель.
- Сообщение на дисплее: **ПОДДОН ОТСУТСТВ.** (Поддон отсутствует).
- Установите поддон на место.
- Сообщение на дисплее: **НАЖМИТЕ ПРОМЫВКУ** (Нажмите клавишу обслуживания).
- Нажмите клавишу обслуживания  (7).
- Сообщение на дисплее: **ПРОМЫВКА** (Идет промывка машины).
- Сообщение на дисплее: **ГОТОВ**
- На этом программа автоматической очистки машины от накипи успешно завершается.

## 19. Утилизация

По окончании срока службы кофемашины IMPRESSA F50/ F5 произведите ее возврат местному дилеру, в сервисный центр или непосредственно на завод-изготовитель для ее надлежащей утилизации.

## 20. Советы по приготовлению идеального кофе и его подаче

Регулируемый дозатор подачи кофе (17)  
Вы можете отрегулировать высоту дозатора по размеру чашек (рис. 3).

Степень помола  
См. параграф 2.5 "Регулировка кофемолки".

Подогрев чашек  
Вы можете предварительно подогреть чашки горячей водой или паром. Чем меньше объем порции в чашке, тем более важен предварительный подогрев последней.

Сахар и сливки  
Помешивание кофе/ чая ведет к его постепенному остыванию. Добавление охлажденного молока или сливок резко снижает температуру кофе.

<b>21. Аварийные сообщения</b>		
Сообщение на дисплее	Причина	Способ устранения
<b>ЗАЛЕЙТЕ ВОДУ</b>	Водяной бачок пуст. Неисправен поплавковый датчик уровня воды.	Пополните водяной бачок. Промойте или удалите накипь из бункера для воды.
<b>ЗАСЫПЬТЕ ЗЕРНА</b>	Контейнер для кофе в зернах пуст. При заполнении контейнера аварийное сообщение не исчезает.	Заполните контейнер. Произведите раздачу порции кофе. Аварийное сообщение исчезнет только после выдачи очередной порции.
<b>УДАЛИТЕ КОФ. ОТХОДЫ</b> (опорожните контейнер для кофейных отходов)	Контейнер для отходов кофе заполнен. Поддон для сбора капель установлен после опорожнения контейнера раньше времени.	Опорожните контейнер. Подождите 10 секунд, прежде чем устанавливать лоток.
<b>ПОДДОН ОТСУТСТВ.</b> (отсутствует поддон для сбора капель)	Поддон для сбора капель установлен неправильно или не установлен вообще.	Правильно установите поддон.
<b>ГОТОВ/ЧИСТКА К/М</b> (чистка машины)	Требуется чистка кофемашины.	Включите программу автоматической чистки (раздел 17).
<b>ГОТОВ/ДЕКАЛЬЦ-ИЯ</b> (накипь в машине)	Требуется удаление накипи.	Включите программу автоматического удаления накипи (раздел 18).
<b>ГОТОВ/ФИЛЬТР</b> (замена фильтра)	Израсходован ресурс фильтра CLARIS plus.	Замените фильтр (параграф 5.2).
<b>ОШИБКА</b> (неисправность)	Общая неисправность.	-выключите машину; -отключите машину от электросети; -подключите кофемашину IMPRESSA F50/F5 к электросети; -включите кофемашину IMPRESSA F50/F5; Произведите проверку кофемашины IMPRESSA F50/F5 в Сервисном центре JURA.

## 22. Неисправности

Неисправность	Причина	Способ устранения
Повышенный шум в кофемолке	Посторонний предмет в зубчатом жернове кофемолки.	Сохраняется возможность подачи кофе, используя молотого кофе. Сдайте кофемашину IMPRESSA F50/F5 на проверку в Сервисный центр JURA.
Слабая пена при вспенивании молока	Засорение сопла вспенивающей насадки. Неправильное положение сопла вспенивающей насадки.	Произведите чистку сопла вспенивающей насадки. Произведите раздачу пара (раздел 12).
Раздача кофе из дозатора производится отдельными каплями	Слишком высокая степень помола кофе в зернах. Слишком высокая степень помола молотого кофе.	Отрегулируйте кофемолку на более грубый помол. Используйте кофе более грубого промышленного помола.
Высокочастотные электромагнитные помехи на дисплее	На раздачу кофе не влияет.	Раздача кофе допустима в любой момент.
Если аварийные сообщения или неисправности не устраняются, обратитесь к местному авторизованному дилеру или непосредственно в фирму JURA Elektroapparate AG.		

## 23. Технические данные

Напряжение: 230В~  
Мощность: 1450 Вт  
Предохранитель: 10 А  
Уровень безопасности: 

Расход энергии в режиме ожидания: около 3.5 Вт.ч  
Расход энергии в режиме готовности к раздаче: около 11.5 Вт.ч  
Давление помпы: до 15 Бар  
Бункер для воды: 1.9 л  
Вместимость контейнера для кофе в зернах: 200 г

Вместимость контейнера для кофейных отходов: не более 16 порций  
Длина электрического кабеля: около 1.1 м  
Вес: 9.1 кг  
Размеры (Ширина x Высота x Глубина) 28 x 34.5 x 43.5 см

Кофе-машинa соответствует следующим директивам Евросоюза:  
73/23/EWG от 19.02.1973 "Низковольтное оборудование" с изменениями 93/336/EWG.  
89/336/EWG от 03.05.1989 "Электромагнитная совместимость" с изменениями 92/31/EWG.

# McGrp.Ru



## Сайт техники и электроники

Наш сайт [McGrp.Ru](http://McGrp.Ru) при этом не является просто хранилищем [инструкций по эксплуатации](#), это живое сообщество людей. Они общаются на форуме, задают вопросы о способах и особенностях использования техники. На все вопросы очень быстро находят ответы от таких же посетителей сайта, экспертов или администраторов. Вопрос можно задать как на форуме, так и в специальной форме на странице, где описывается интересующая вас техника.